

# Konfigurationsbeispiel

## Fontänenfeld FB-N-1-13-001



DESIGN & TECHNIK FÜR WASSERSPIELE  
IM ÖFFENTLICHEN RAUM

*Green Tec made in Germany*  
gefördert durch



Bundesministerium  
für Umwelt, Naturschutz  
Bau und Reaktorsicherheit



europa.eu

gefördert durch

**Europäische Umweltagentur**



## Fontänenfeld Beispiel FB-N-1-13-001

### Projektpräsentation

Die nachfolgende Präsentation dient einer schnellen Übersicht.  
Zusätzlich Interessantes finden Sie im Anhang.

Für ausführliche Informationen stehen zu den jeweiligen  
Themen weitere Serviceschriften zum Download  
auf unserer Webseite zur Verfügung.

Eine sehr gute technische Gesamtübersicht mit Planungshinweisen  
finden Sie in unserem Kompendium.

<http://www.wasserspieltechnik.eu/kompendium/>

Und natürlich immer für Sie da, unser persönlicher Projektierungsservice

Email: [projektierungsservice@wasserspieltechnik.eu](mailto:projektierungsservice@wasserspieltechnik.eu)

Telefon: +49 89 2000589-11

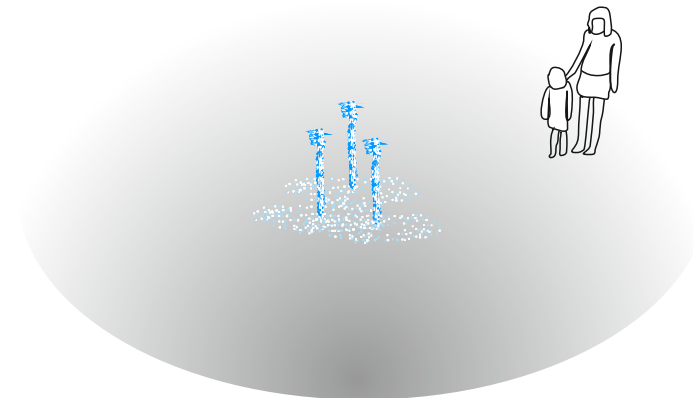

## Beschrieb

Wasserspiel Attraktion für den öffentlichen Raum nach DIN 18034,  
Fontänenauswahl bei Pumpenleistung bis 13 m<sup>3</sup>/h  
mit Kostenbeispielen auf Basis NORM-Betriebssystem **VTE**® FB-N-1500

### Beispiel FB-N-1-13-001

mit nachfolgender Fontänenbestückung:

**3 Stk. fontatop® K2S-110-S50** bis ca. 75 cm Springhöhe

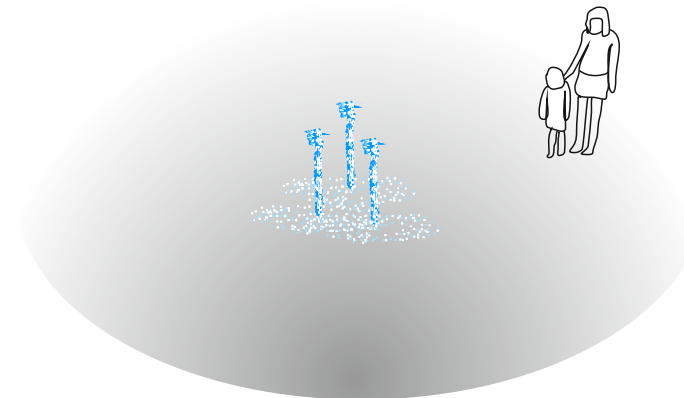

# Betriebssystem für Wasserspiele

aus dem **VTE® Systembaukasten**

**VTE® NORM-Betriebssysteme** sind konsequent auf die Belange im öffentlichen Bereich, auf Umweltfreundlichkeit, wirtschaftlichen Betrieb und Servicefreundlichkeit ausgerichtete Konstruktionen.

Mit allen finanziellen und technischen Vorteilen der ausgereiften Serienfertigung.

## VTE® FB-N NORM-Betriebssystem Unterflur

- Nasssystem mit herausnehmbarer Technik
- **VTE®** NORM-Betriebssysteme der Serie FB-N sind Funktionstechnikbehälter, vorausgerüstet für die schnelle Montage der Komponenten. Sie stellen komplett vormontierte Technikeinheiten für die Installation unter Flur dar, die in der vorgesehenen Konfiguration anschlussfertig ausgeliefert werden. Sie können deshalb am Projekt schnell und erfolgssicher verbaut werden.
- Im Kompaktformat bietet die Serie FB-N komplette, nass eingebaute NORM-Betriebssysteme mit sehr effizienter Wasseraufbereitung. Durch eine technische Besonderheit entspricht der nach den UVV „nicht begehbare“ Unterflurbehälter trotzdem den Unfallverhütungsvorschriften: Der Behälter braucht nämlich nicht begangen zu werden, da sämtliche technischen Aggregate, wie Kompaktmodul Wasseraufbereitung, Pumpen, Sensoren etc. auf einfache Weise zu Servicezwecken nach oben ausgehoben werden können.
- Das FB-N Modell ist ein platzsparendes, preiswertes Modul für mittlere Ansprüche. Einfachster Einbau & Service durch die flexible Technikeinheit.

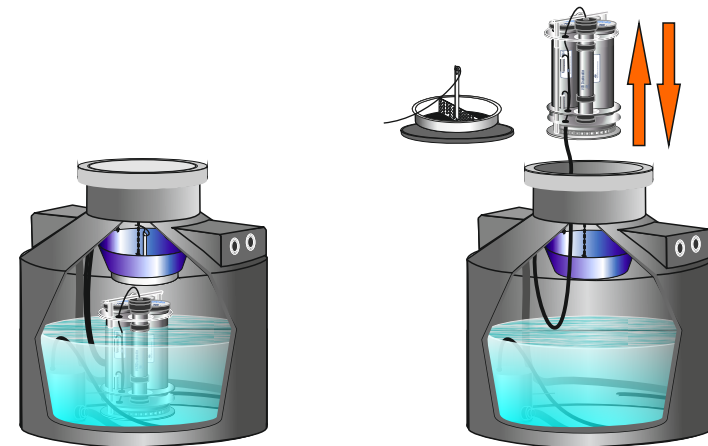

**Link zur Produktinformation:**

<https://wasserspieltechnik.eu/product/norm-funktionstechnikbehaelter-unterflur-vte-fb-n/>

# Fontänensystem

## Fontänensystem **fontatop**® K2S-110-S50

ID: FB-FI-50

### Fontäne:

1 St. Schaumeffektdüse,  
Strahlastritt Ø 32 mm

### Begleitdaten:

**Einbaukammer:**  
EBK-1-110-S oder EBK-2-110-160-S

**Einbau in Rundrohr:** ID 100 mm  
**oder Bohrung in Werkstück:** 100 mm Ø

**Anschlussset hydraulisch:**  
S50

**Anschlussmaß an Düse:**  
Außengewinde 1"



Bild AGU - Neckartenzlingen

### Bedarfsdaten Fontänen: ▼

Höhe m    L/min    bar

0,25	37	0,11
0,50	45	0,18
0,75	59	0,25
1,00	70	0,32
1,50	92	0,47
2,00	105	0,61
2,50	127	0,75
3,00	152	0,86

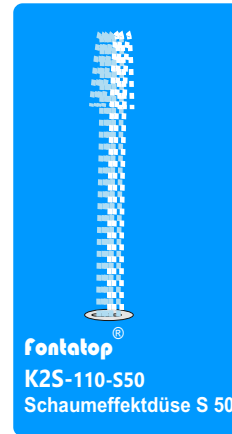
*Neuentwicklung,  
mehr Fontäne, weniger Verbrauch*

**Hinweis zu Schaumeffektdüsen:**  
Schaumeffektdüsen sind bauartbedingt nicht nach unten dicht, weshalb geringe Mengen an Wasser von oben eindringen können. Die Systeme sind deshalb nach unten zu entwässern. Die Entwässerungsleitung dient auch der Luftansaugung für die Düse.

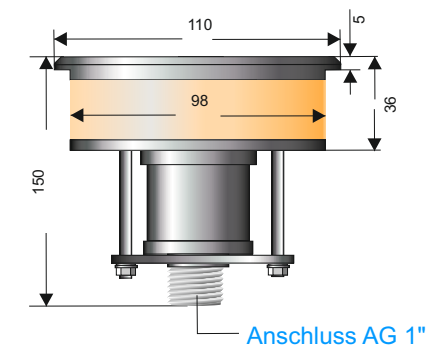

**vor Vandalismus geschützt  
durch Sicherheitsverschraubung**

**Link zur Produktinformation:**  
[https://www.wasserspieltechnik.eu/product\\_category/fontaenen-systeme/](https://www.wasserspieltechnik.eu/product_category/fontaenen-systeme/)

# Fontänen/Lichtsystem

## Einbaukammer, Konzept 1

Bei der Einbaukammer Konzept 1 handelt es sich um ein Futterrohr aus Kunststoff, das sich nach unten zu einer Kammer erweitert, um Platz für den Anschluss-Schlauch zu schaffen. Das Rohr ist von oben nicht sichtbar, da es von der Abdeckplatte des eingesetzten Systems überdeckt wird.

Bei einem Bodenbelag, der angearbeitet werden kann, z.B. kleinformatisches Pflaster, Asphalt, Ortbeton.

Hinweis: Die Fuge zwischen Belag und Futterrohr ist dauerelastisch auszuführen.

Dichtungsebene = Oberfläche

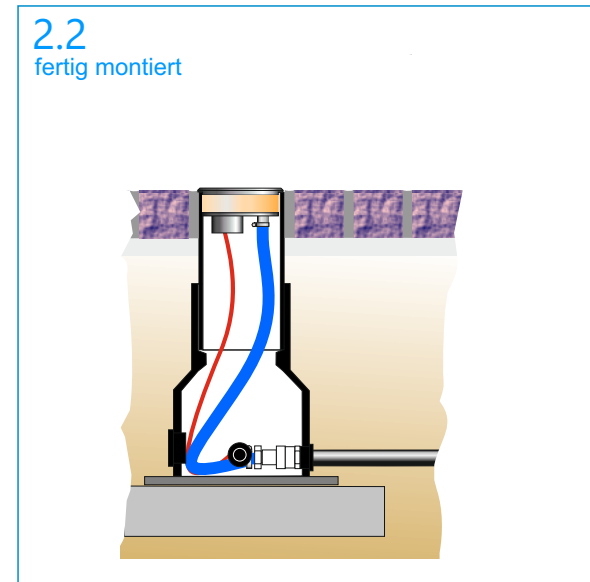
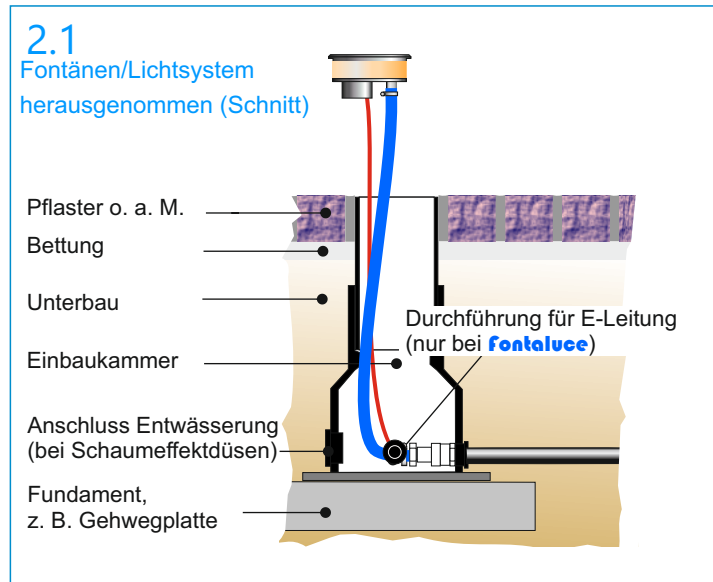
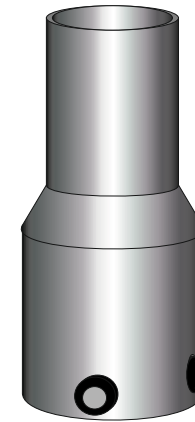

Link zur Produktinformation:

[https://www.wasserspieltechnik.eu/product\\_category/fontaenen-systeme/](https://www.wasserspieltechnik.eu/product_category/fontaenen-systeme/)

# Anlagensteuerung

## STANDARD-Schaltschrank S-S-W-AU-UV für 1 St. Betriebspumpe

ID: AN-J-AU-B-S110-UV

Elektronisches Betriebssystem für sämtliche anzuschließenden Feldgeräte und Sicherheitseinrichtungen, separate Steuerung für 1 St. Wasseraufbereitungspumpe und 1 St. Betriebspumpe aus faserverstärktem Kunststoff, auch zur Außenmontage geeignet, verschließbar

H/B/T = 747/536/300, aus Kunststoff, IP 65, für Wandanbau, mit Zwischen-Einbautür zum Einbau von Bedien- und Anzeigeelementen, mit Sonderschließung einschl. Profilzylinder

### Funktionen:

- **Einspeisung** 230 V bis 25 A, Fehlerstromschutzschalter 2-polig bis 0,03/40 A, Sicherungsautomat bis 16 A
- **Betriebspumpe 1** 230 V bis 2,2 kW, Zeitsteuerung (Jahresschaltuhr/Wochenschaltuhr), Schalter Aus/Ein/Auto
- **Filterpumpe Wasseraufbereitung**, 230 V/ 0,04 kW, Zeitsteuerung (Jahresschaltuhr/Wochenschaltuhr), Schalter Aus/Ein/Auto
- **UV-Desinfektionsanlage** 230 V, 0,04 kW  
(Zeitsteuerung gemeinsam für Filterpumpe und UV-Desinfektionsanlage)
- **Wasserstandsautomatik** (Nachspeisung), punktgenaue Schaltung und Überwachung, Schalter Aus/Ein/Test, Anschlussmöglichkeit für Magnetventil 230 V Sicherheitsprogramm
  - Hysterese, Schaltverzögerung 7 Sek. (verhindert das Takten des Ventils oder der Pumpe)
  - Nachspeisezeit Begrenzung: einstellbar bis 6 Std. (verhindert unkontrollierten Wasserverbrauch)
  - Hygieneprogramm: Spülung des Magnetventils und der angeschlossenen Leitungen, Spülintervalle und Spüldauer projektbezogen einstellbar (Hygiene, Erhaltung der Gängigkeit des Ventils)
- **Pumpen Trockenlaufschutz**, punktgenaue Schaltung und Überwachung Sicherheitsprogramm
  - Hysterese, Schaltverzögerung 7 Sek. (verhindert das Takten der Pumpe)
- **Sensoren** zu Wasserstandsautomatik und Trockenlaufschutz, 3 St. Anschlüsse
- **Störmeldung** Anschluss, externe Meldung potentialfrei
- **OPTION 1 St. Konstantstromnetzteil** für LED-Scheinwerfer, Zeitsteuerung (Jahresschaltuhr/Wochenschaltuhr), Schalter Ein/Aus/Auto (im Gehäuse nachrüstbar)
- **OPTION 1 St. Controller** für LED RGB-Scheinwerfer, Zeitsteuerung (Jahresschaltuhr/Wochenschaltuhr), Schalter Ein/Aus/Auto (im Gehäuse nachrüstbar)

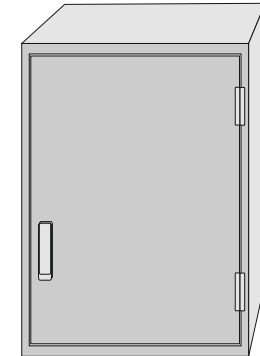

Als Beilieferung.

## Kostenbeispiele

Beispiel FB-N-1-13-001, bestehend aus:

	Kosten 1*
<b>Fontänensysteme</b> <b>3 Stk. fontatop® K2S-110-S50</b> mit Einbaukammern, Anschlusssets und Winterabdeckungen	5.400,00 €
<b>Technik</b> <b>Technikeinheit Unterflur VTE® FB-N 1500</b> <b>BASIS</b> <b>KOMFORT</b>	9.900,00 € 17.300,00 €
<b>Gesamt (Fontänen/Technik BASIS):</b> <b>Gesamt (Fontänen/Technik KOMFORT):</b>	15.300 € 22.700 €
<b>Optionen/Mehrkosten:</b> <b>Fontänensysteme mit Scheinwerfer/RGB</b>	ab 2.400,00 €

### \*Kosten 1

Warenbezugskosten unter Berücksichtigung üblicher Rabatte, gerundet, in € ohne MwSt.

*alle Scheinwerfer auch mit  
RGB-farbwechsel*

#### Die Technikeinheit FB-N 1500 BASIS beinhaltet:

- Funktionstechnikbehälter **VTE®** FB-N-1500
- Filteranlage BE 48
- Kompaktsystem Wasseraufbereitung WAK-B-01-UV inkl. Aushebehilfe Länge ca. 80 cm
- Betriebspumpe ASP-TM100-NA inkl. Anschlussset

#### Die Technikeinheit FB-N 1500 KOMFORT beinhaltet:

- Funktionstechnikbehälter **VTE®** FB-N-1500
- Filteranlage BE 48
- Kompaktsystem Wasseraufbereitung WAK-B-01-UV inkl. Aushebehilfe Länge ca. 80 cm
- Nachspeisemodul NSP-BA-FE-15-3-S
- Kapazitives Messsystem für Wasserstandsautomatik (WA) und Trockenlaufschutz (TLS)
- STANDARD-Schaltschrank S-S-W-AU-UV mit Sicherheitseinbauten und Steuerelementen zur Freiaufstellung/Wandmontage (Außenbereich)
- Betriebspumpe ASP-TM100-NA inkl. Anschlussset (optional mit Pumpenhalterung und Regulierventil)

Link zum Kompendium:

<https://www.wasserspieltechnik.eu/kompendium/>

## Betriebskosten, per Saison

Die Berechnung erfolgt auf Basis einer Umfrage unter Betreibern und geht von nachfolgenden **Eckdaten** aus:

- Wasserspiel mit bis zu 7 m<sup>3</sup>/h Umwälzvolumen
- wasserführende Fläche bis 10 m<sup>2</sup>
- Betriebszeit 200 Tage à 14 Std., Scheinwerfer à 8 Std.

<b>Stromverbrauch</b> (bei Preis ca. 0,40 Euro/kWh)	<b>Kosten €</b>
Wasseraufbereitung	56,00
Betriebspumpe	370,00
Scheinwerfer	13,00
<b>Stromkosten gesamt</b>	<b>439,00</b>

<b>Wasserverbrauch</b> (bei Preis ca. 2,00 Euro/m <sup>3</sup> )	<b>Kosten €</b>
Füllung	3,00
Verdunstung, verspritzen (10 m <sup>2</sup> à 12 mm/Tag)	48,00
<b>Wasserkosten gesamt</b>	<b>51,00</b>

<b>Service</b>	<b>Kosten €</b>
Kontrolle Technik, Eigenleistung	140,00
Service fremd, Stunden und Anfahrtskosten	360,00
Verbrauchsmaterial ab ca.	700,00
<b>Servicekosten gesamt</b>	<b>1.200,00</b>

## Gesamtbetriebskosten

per Saison

**1.690,00 €**

# Bauseitige Leistungen

Einbaubeispiel ohne speziellen Bezug auf die vorliegende Konfiguration.  
 (eine Übereinstimmung mit Art, Anzahl und Anschluss der Fontänensysteme und weiteren Einbauten außen, wie z.B. Windmesser und Berührungsschalter, ist nicht in allen Fällen gegeben)

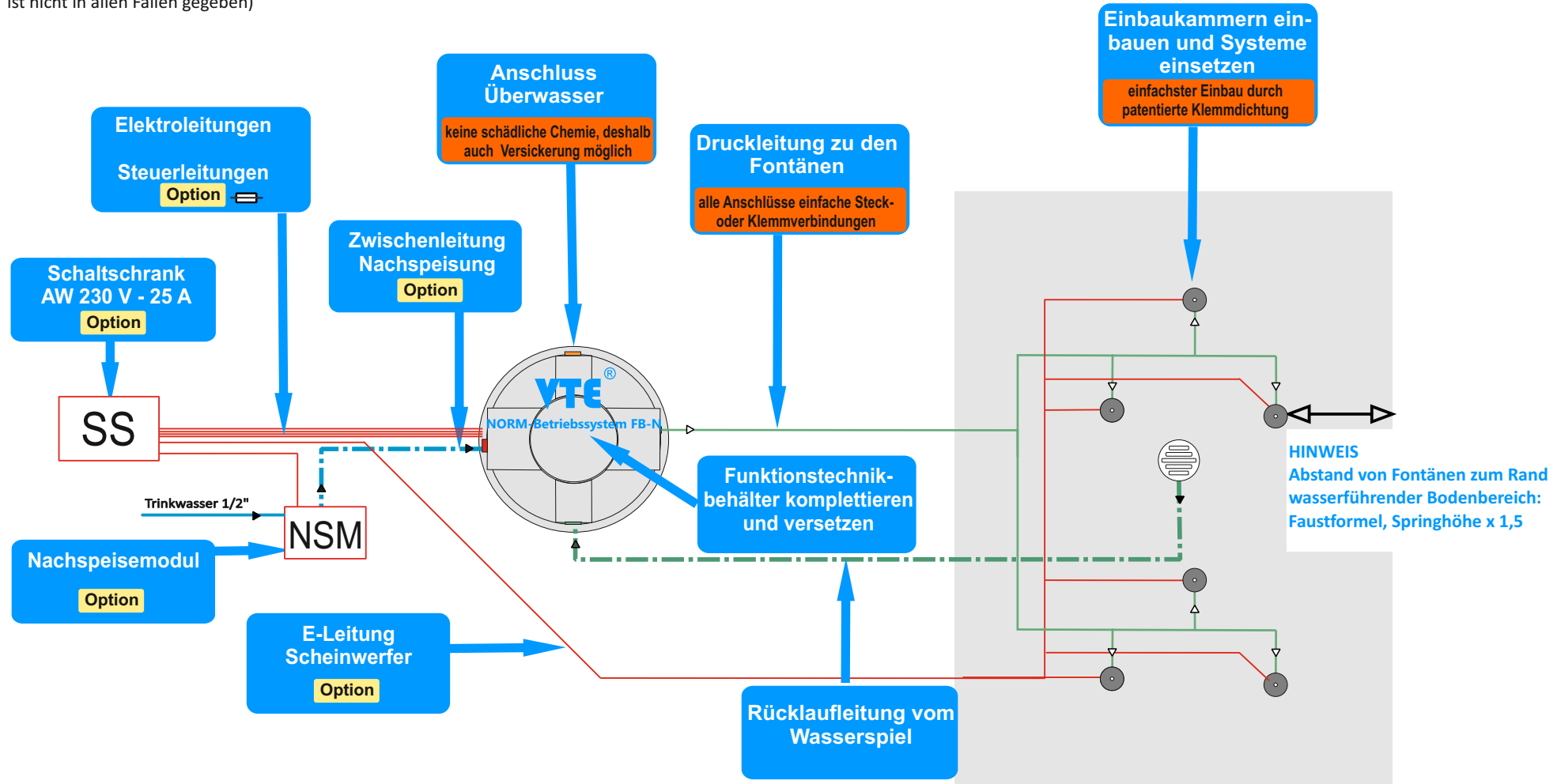
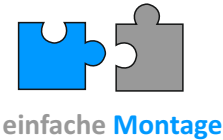

Projekt
Beschrieb
Produkte
Kosten
Anhang

Links zu den Produktinformationen mit Planungshilfen und Merkblättern:  
<https://www.wasserspieltechnik.eu/downloads/>

**VTE<sup>®</sup> - Systeme**  
 Das Ganze ist mehr als die Summe seiner Teile.

# Betriebswasseraufbereitung

## Die giophysikalische Wasseraufbereitung

Die giophysikalische Wasseraufbereitung nimmt sich die Natur zum Vorbild und erzeugt auch ohne schädliche Chemie kristallklares Wasser. Die Funktion ist im Prinzip gleich einer Pflanzenkläranlage, nur dass statt Pflanzen modifizierte giotechnische Granulate zum Einsatz kommen, die mit weit höherer Effizienz Nährstoffe und Schadstoffe aus dem Wasser entfernen.

Die giophysikalische Wasseraufbereitung ist eine Kombination verschiedener Maßnahmen:

- Polyphosphatadsorber, entzieht dem Wasser gelöste Nährstoffe.
- Kalkeliminator, sorgt für kalkarmes weiches Wasser.
- Elementdruckfilter, filtert selbst feinste Schwebstoffe aus dem Wasser.
- UV-Desinfektionsanlage, vernichtet Keime und Algensporen.

Ihre erste große Bewährungsprobe hat die giophysikalische Wasseraufbereitung auf der BUGA 2005 in München bestanden und hat sich seither als Standard in der fortschrittlichen Wasseraufbereitung entwickelt.

[www.stadtpanoramen.de/muenchen/pfuetze.html](http://www.stadtpanoramen.de/muenchen/pfuetze.html)

Die Aufnahmen entstanden im Mai, zur Zeit der stärksten Algenblüte. Sie sehen trotzdem kristallklares Wasser.

**Die Qualitätsanforderung für das Betriebswasser bei Wasserspielen nach DIN 18034 wird durch die giophysikalische Wasseraufbereitung bei ordnungsgemäßer Planung, Bau und Betrieb ohne Einschränkungen erreicht oder übertroffen.**

Bitte lesen Sie auch unser Merkblatt WAA-25.07 zur Wasseraufbereitung.



**München BUGA 2005 „die Pfütze“**, Wasserfläche 600 qm, Wassertiefe 25 cm,  
 Planer: LA Professor Rainer Schmidt, München  
 ein bewegtes Bild finden Sie auf unserer Webseite [www.wasserspieltechnik.eu](http://www.wasserspieltechnik.eu)  
 oder im Internet <https://www.stadtpanoramen.de/muenchen/pfuetze.html>

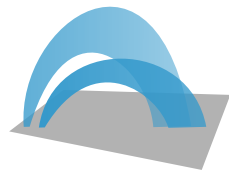

**AGU**

**DESIGN & TECHNIK FÜR WASSERSPIELE  
IM ÖFFENTLICHEN RAUM**

**Lochhamer Schlag 5 A 82166 Gräfelfing bei München  
Tel. +49 (0)89 - 20 00 589 - 0**

**[www.wasserspieltechnik.eu](http://www.wasserspieltechnik.eu)  
[info@wasserspieltechnik.eu](mailto:info@wasserspieltechnik.eu)**